

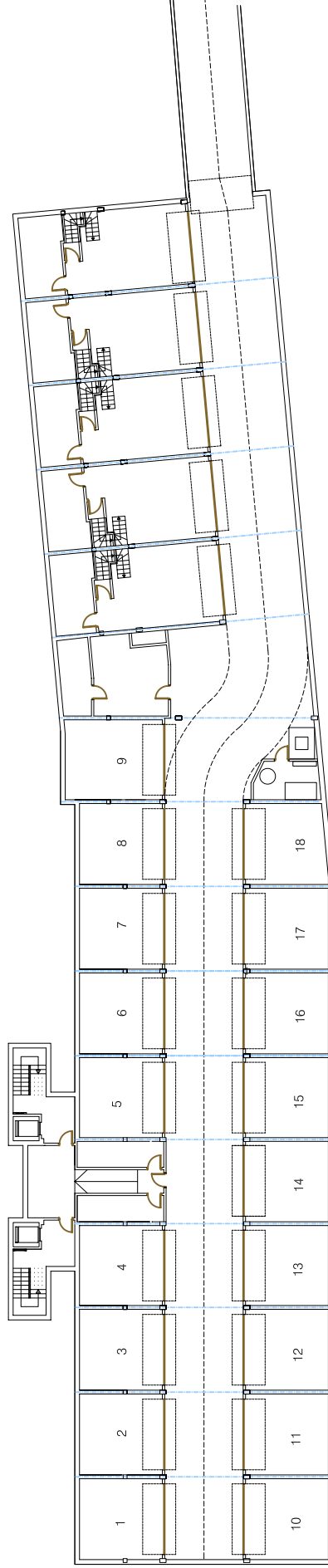

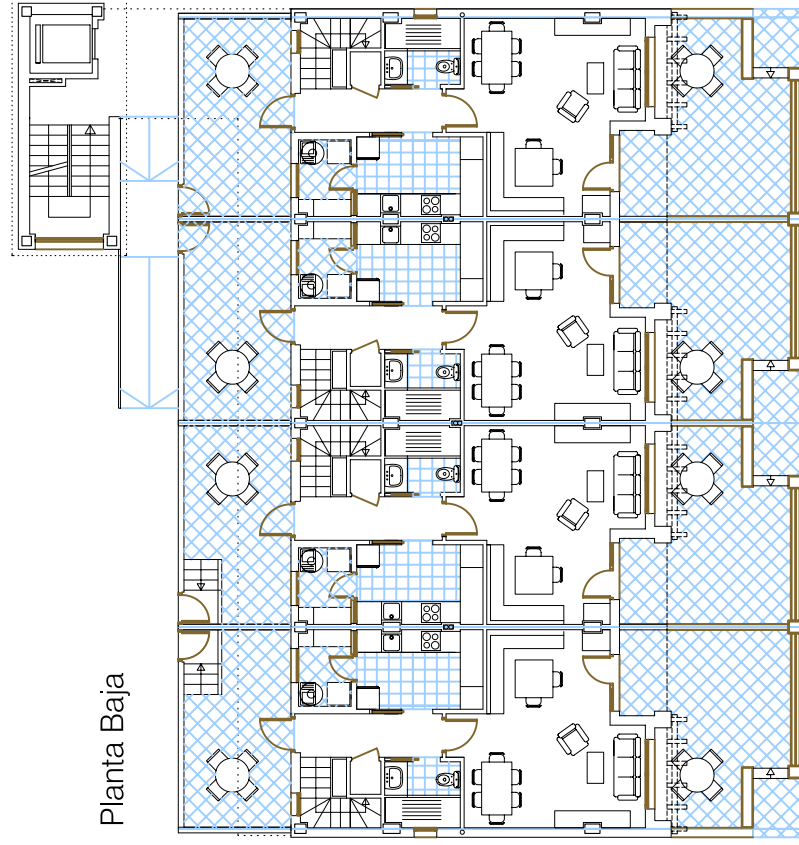

Planta Sótano

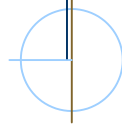



Planta Baja

Vivienda 1 Vivienda 2 Vivienda 3 Vivienda 4

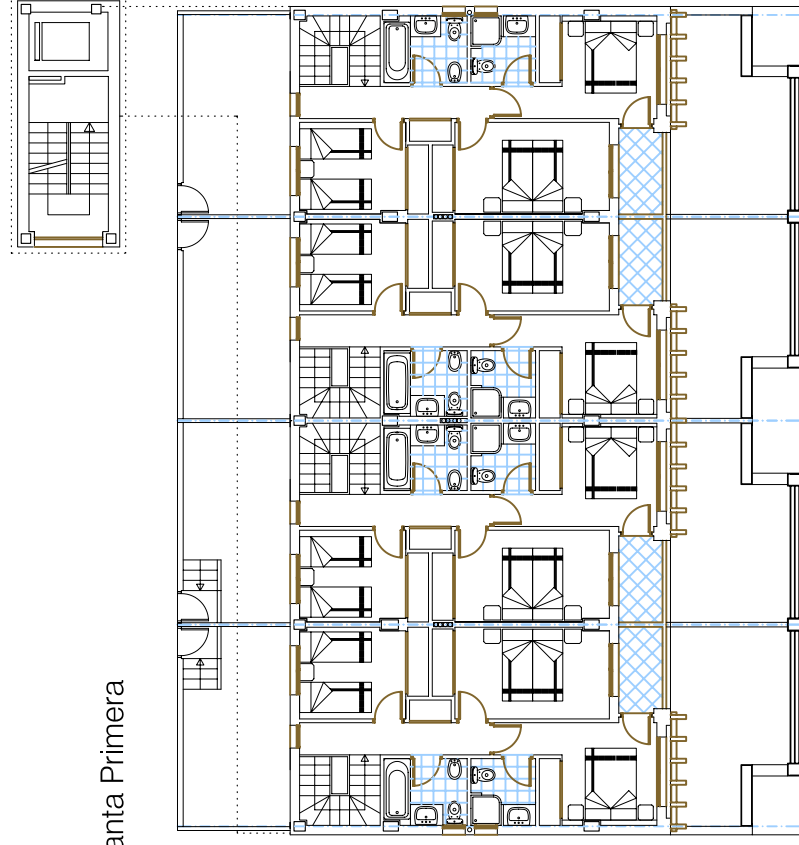

Planta Primera

Vivienda 1 Vivienda 2 Vivienda 3 Vivienda 4

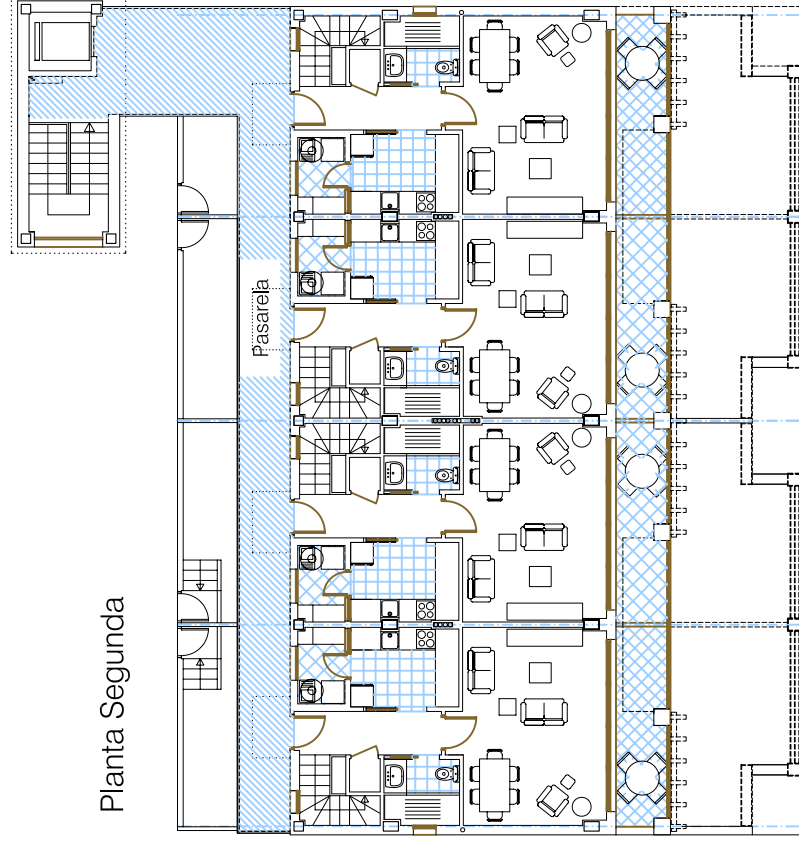
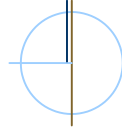

Planta Segunda

Vivienda 5

Vivienda 6

Vivienda 7

Vivienda 8

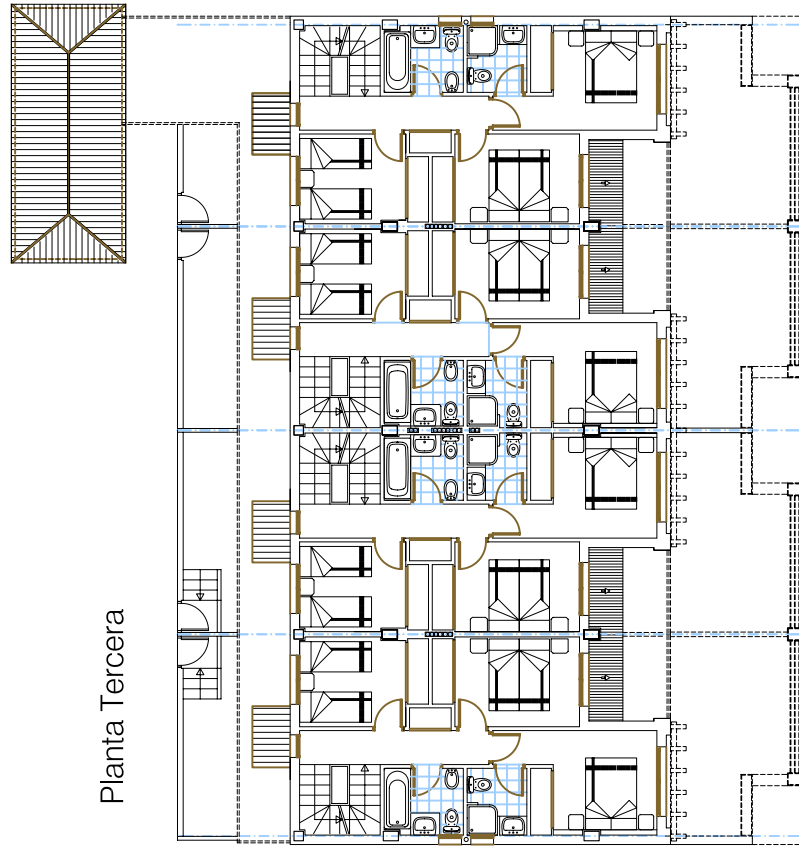

Planta Tercera

Vivienda 5

Vivienda 6

Vivienda 7

Vivienda 8

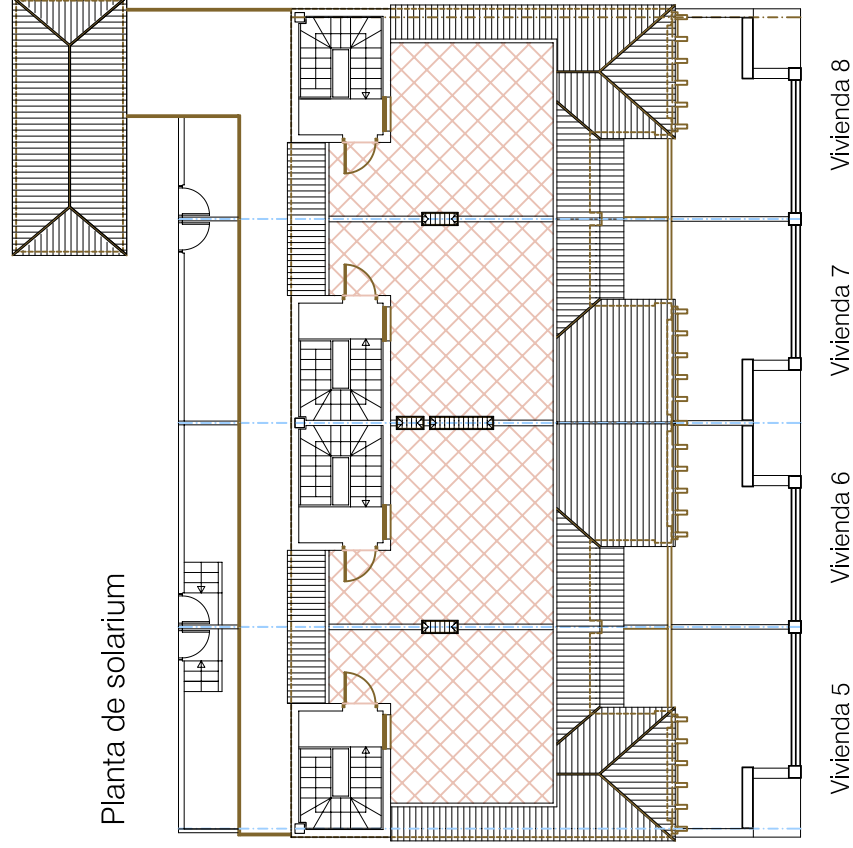
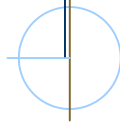

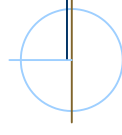

Planta Baja

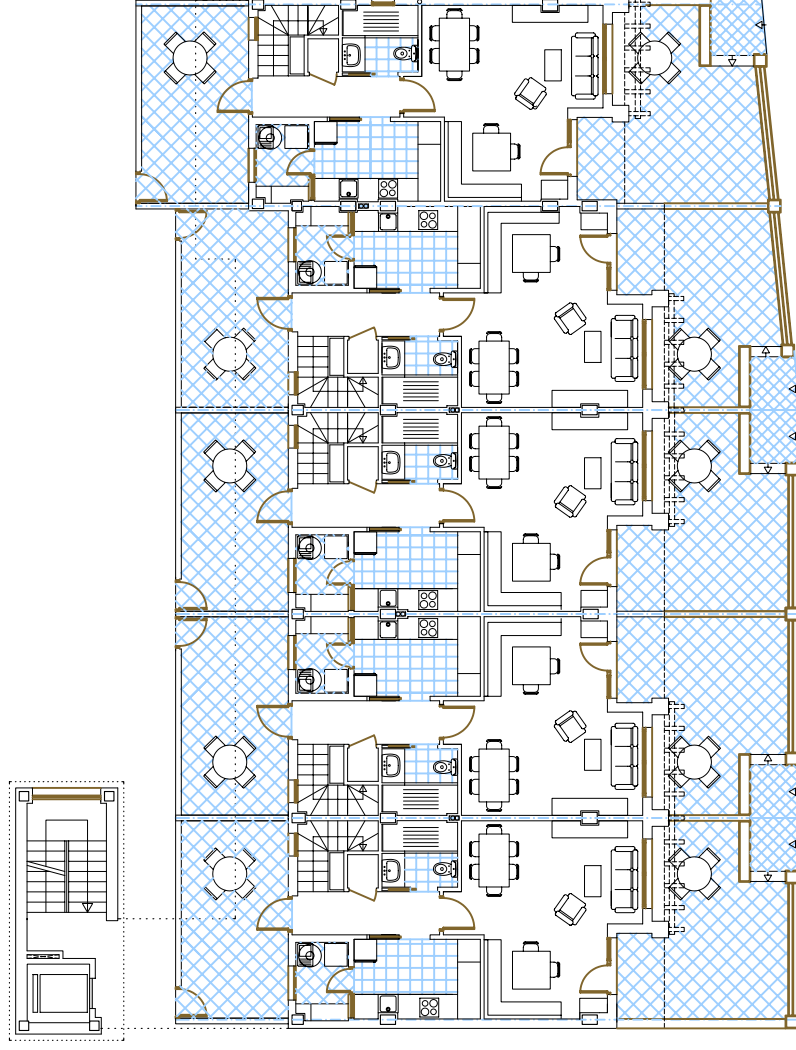

Vivienda 9

Vivienda 10

Vivienda 11

Vivienda 12

Vivienda 13

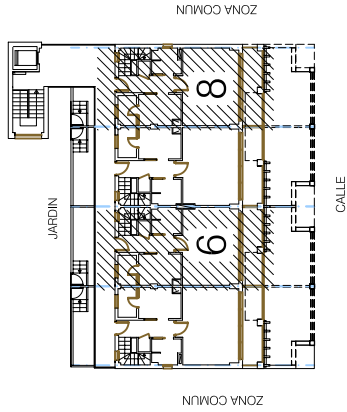

SITUACIÓN EN PLANO DE CONJUNTO

SUPERFICIES ÚTILES	
Vestibulo	5.59 m2
Aseo	3.16 m2
Estar - comedor	20.24 m2
Cocina	5.65 m2
Dormitorio 1	7.61 m2
Dormitorio 2	8.76 m2
Dormitorio 3	10.01 m2
Pasillo	11.42 m2
Baño 1	3.49 m2
Baño 2	2.77 m2
Total interior	78.70 m2
Jardin	m2
Patio	m2
Total exterior	m2
SUPERFICIES CONSTRUIDAS	
Vivienda cerrada	100.05 m2
Terraza	7.80 m2
Galeria	2.14 m2
Parte proporcional en zonas comunes	6.07 m2
Solarium	30.15 m2
Total suma	146.21 m2
SUPERFICIE COMPUTABLE	104.16 m2
Código	45A.21.Pce.17.m12.060721.D.Duplex.06 y 08. bl. 1

Planta Sótano

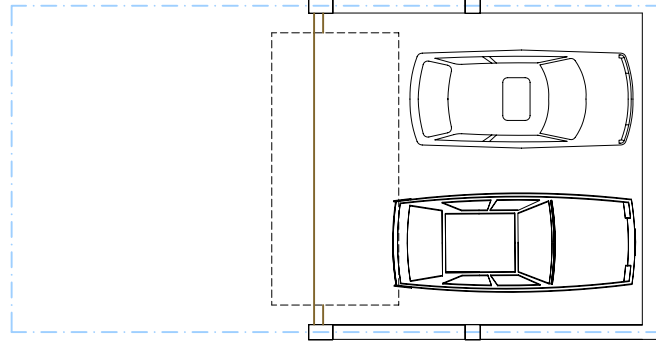

Planta Segunda

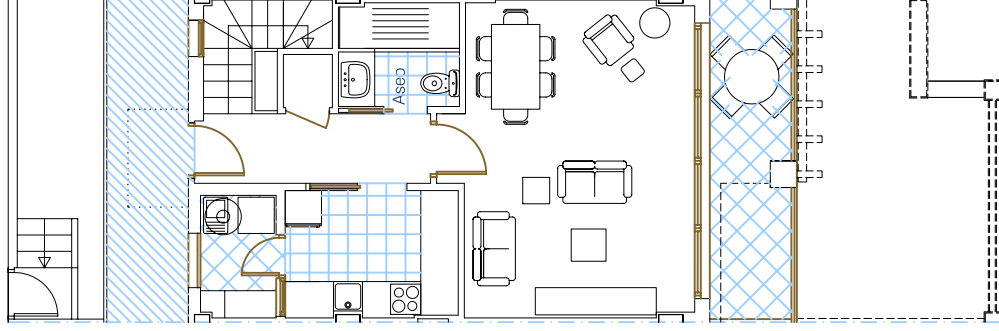

Planta Tercera

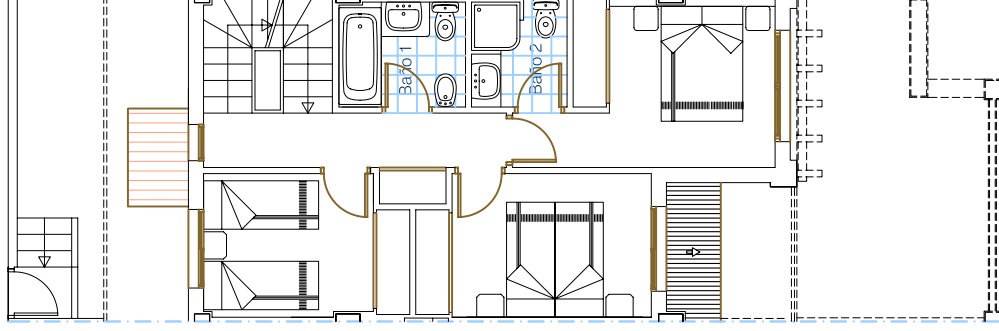

Solarium

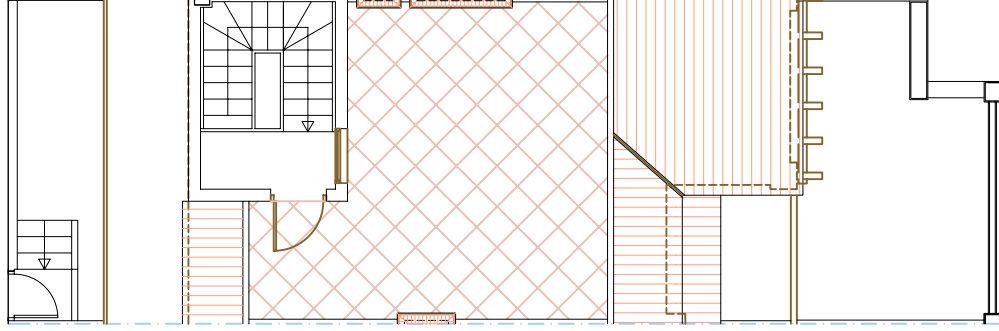

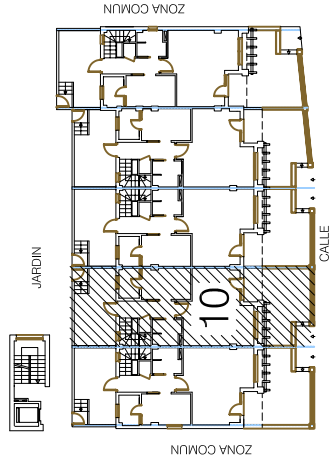

SITUACIÓN EN PLANO DE CONJUNTO

SUPERFICIES ÚTILES	
Vestibulo	4.70 m2
Aseo	3.46 m2
Estar - comedor	21.83 m2
Cocina	6.60 m2
Dormitorio 1	7.70 m2
Dormitorio 2	9.57 m2
Dormitorio 3	10.74 m2
Pasillo	8.78 m2
Baño 1	3.60 m2
Baño 2	2.98 m2
Total interior	79.96 m2
Jardin	16.20 m2
Patio	m2
Total exterior	16.20 m2
SUPERFICIES CONSTRUIDAS	
Vivienda cerrada	99.47 m2
Terraza	23.24 m2
Galeria	2.36 m2
Parte proporcional en zonas comunes	5.95 m2
Terraza descubierta en Planta Baja	m2
Solarium	m2
Total suma	131.02 m2
SUPERFICIE COMPUTABLE	
	106.79 m2
Código	45A.21.Pce.19.m12.060721.D.Duplex 10. bl. 2

Planta Sótano

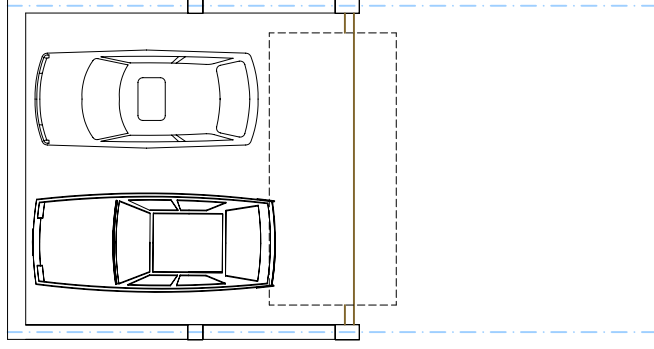

Planta Baja

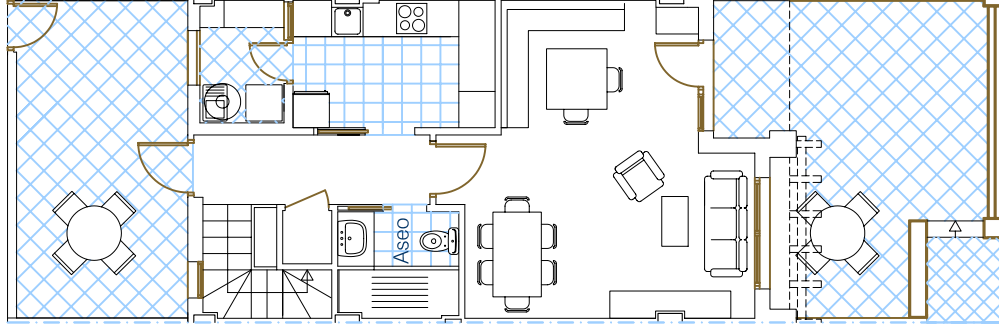

Planta Primera

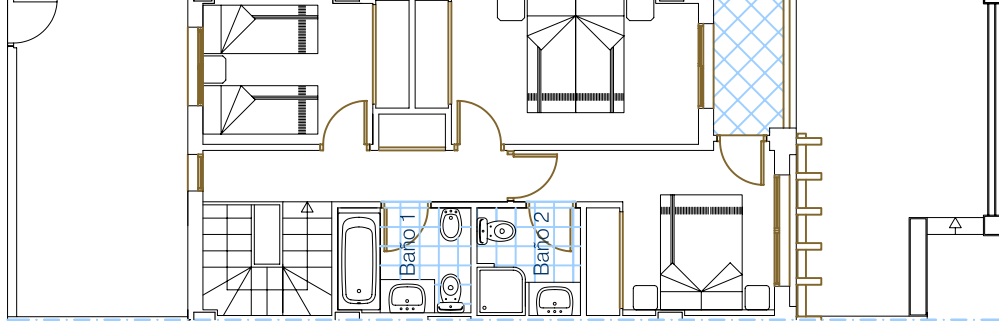

(*) La terraza correspondiente a esta vivienda podría quedar afectada en base a los retranqueos y ocupación de parcela, según se define con línea discontinua. Este plano ha sido realizado sobre Proyecto Básico, por lo que las cotas y superficies se facilitan a título orientativo, pudiendo ser objeto de modificaciones en fase de ejecución.

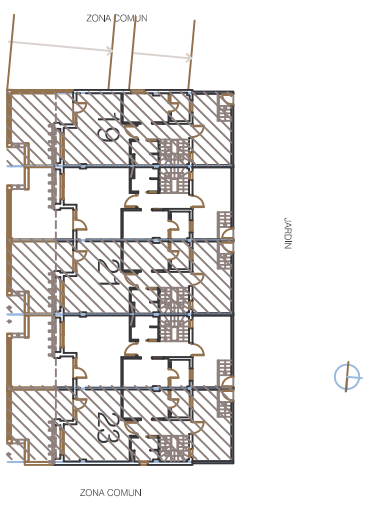

SITUACIÓN EN PLANO DE CONJUNTO

SUPERFICIES ÚTILES

Vestibulo	4,70 m2
Aseo	3,46 m2
Estar - comedor	21,83 m2
Cocina	6,60 m2
Dormitorio 1	7,70 m2
Dormitorio 2	9,57 m2
Dormitorio 3	10,74 m2
Pasillo y torredón	12,08 m2
Baño 1	3,60 m2
Baño 2	2,98 m2
Total interior	83,26 m2
Jardin	16,20 m2
Patio	m2
Total exterior	16,20 m2
SUPERFICIES CONSTRUIDAS	106,47 m2
Vivienda cerrada	106,47 m2
Terraza	23,24 m2
Galería	2,36 m2
Parte proporcional en zonas comunes	6,37 m2
Terraza descubierta en Planta Baja	m2
Solarium	30,15 m2
Total suma	168,59 m2
SUPERFICIE COMPUTABLE	114,00 m2

Código 45A.21.Pca.24.m12.060721.D.Duplex 19, 21 y 23. bl. 3

Planta Sótano

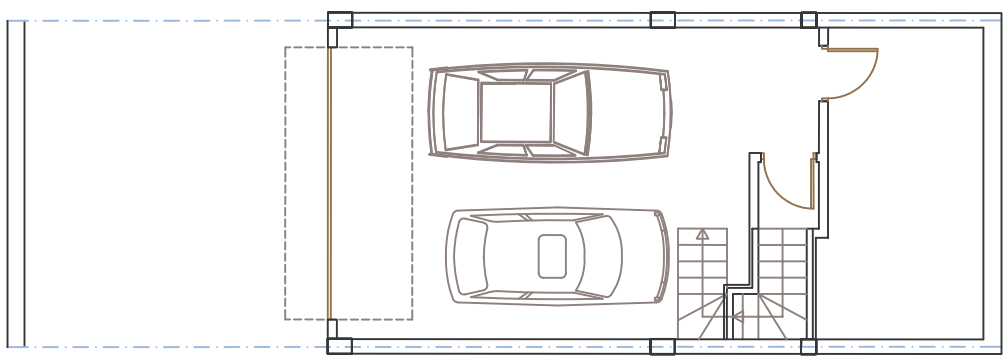

Planta Baja

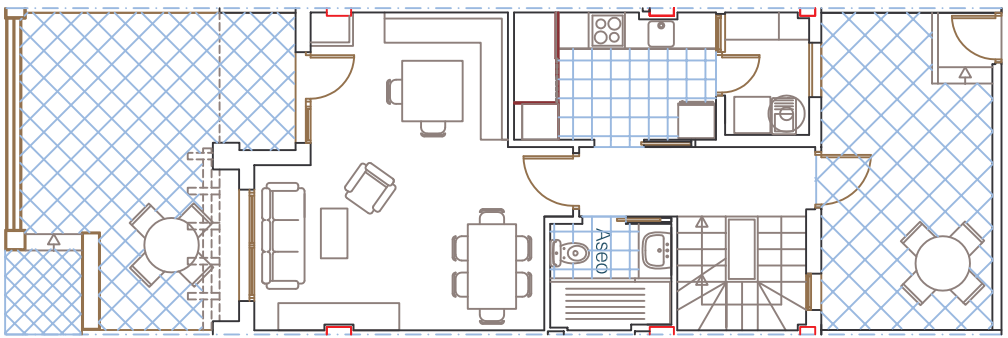

Planta Primera

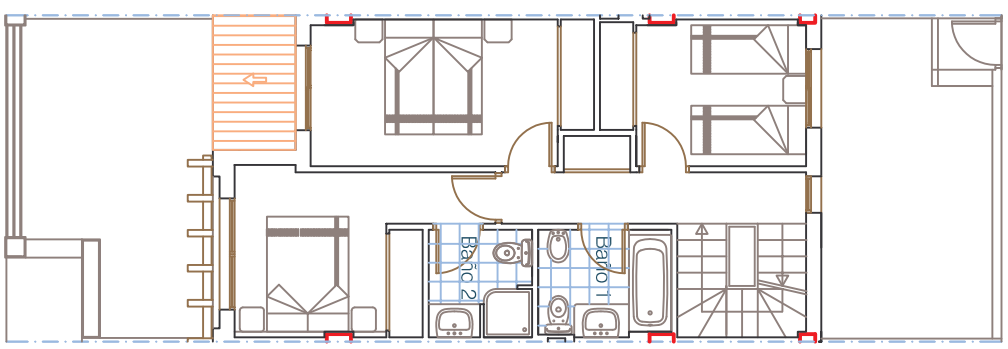

Planta Solarium

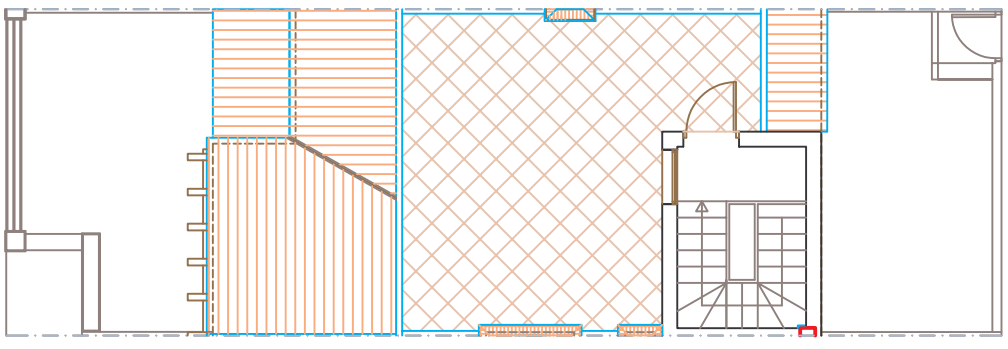

ESCALA 1/125

Este plano ha sido realizado sobre Proyecto Básico, por lo que las cotas y superficies se facilitan a título orientativo, pudiendo ser objeto de modificaciones en fase de ejecución.

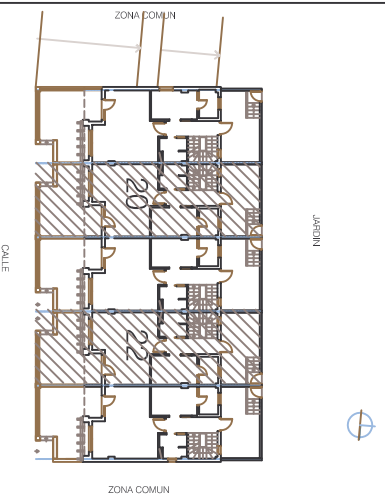

SITUACIÓN EN PLANO DE CONJUNTO

SUPERFICIES ÚTILES	
Vestibulo	4,70 m ²
Aseo	3,46 m ²
Estar - comedor	21,83 m ²
Cocina	6,60 m ²
Dormitorio 1	7,70 m ²
Dormitorio 2	9,57 m ²
Dormitorio 3	10,74 m ²
Pasillo y torredn	12,08 m ²
Baño 1	3,60 m ²
Baño 2	2,98 m ²
Total interior	83,26 m²
Jardin	16,20 m ²
Patio	m ²
Total exterior	16,20 m²
SUPERFICIES CONSTRUIDAS	
Vivienda cerrada	106,47 m ²
Terraza	23,24 m ²
Galería	2,36 m ²
Parte proporcional en zonas comunes	6,37 m ²
Terraza descubierta en Planta Baja	m ²
Solarium	30,15 m ²
Total suma	168,59 m²
SUPERFICIE COMPUTABLE	
Código	45A.21.Pce.25.m12.060721.D.Duplex 20 y 22 .Pl. 3

Planta Sótano

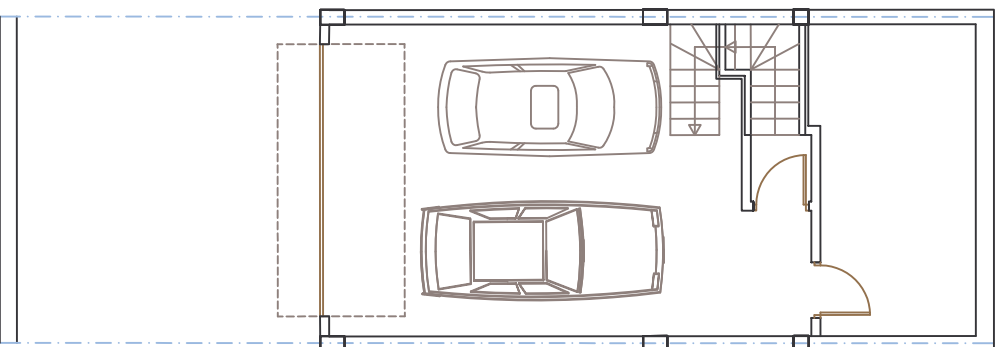

Planta Baja

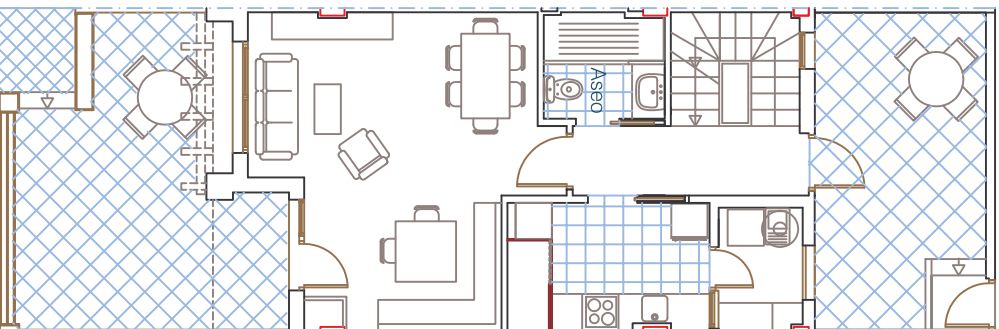

Planta Primera

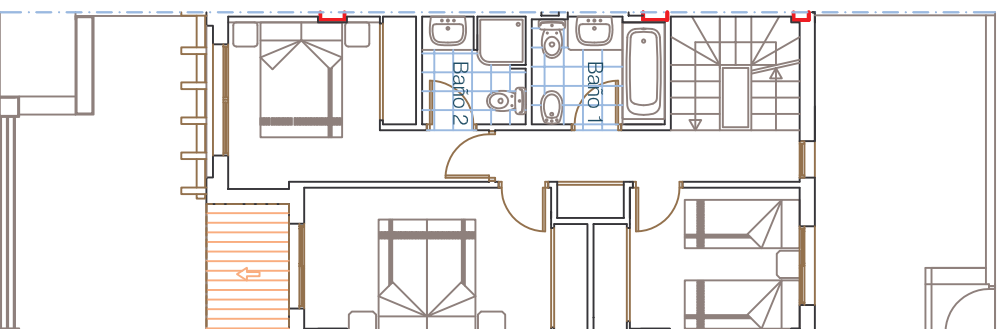

Planta Solarium

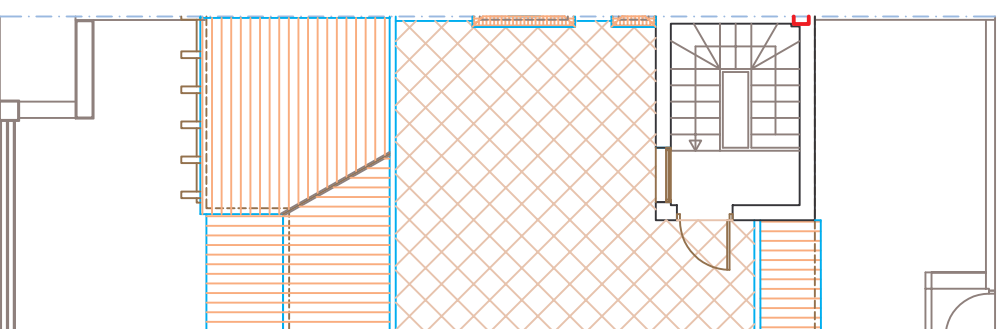

Este plano ha sido realizado sobre Proyecto Básico, por lo que las cotas y superficies se facilitan a título orientativo, pudiendo ser objeto de modificaciones en fase de ejecución.

ESCALA 1/125